

**Depuis 1927, spécialiste des composants  
pour les machines tournantes et le rebobinage.**

## **Rails FABA d'alimentation électriques pour engins mobiles**

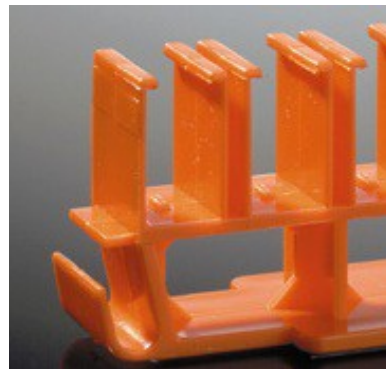

### **Gammes FABA de 30 à 400A**

**Pour commander**

Téléphone

**01 48 78 81 97**

Fax

**01 45 96 07 90**

Mail

**contact@rougier-electro.fr**

Web

**www.rougier-electro.fr**

## Systemes de rails de contact isolés FABA

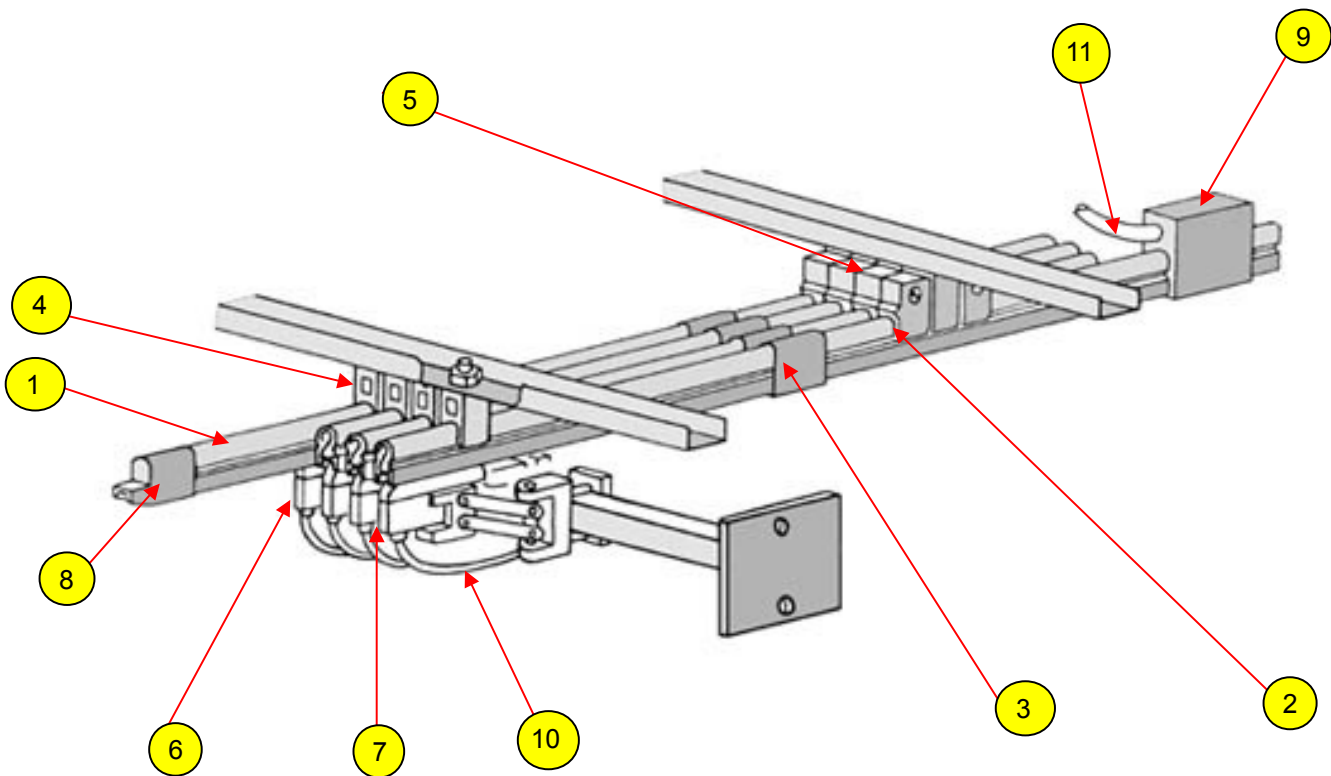
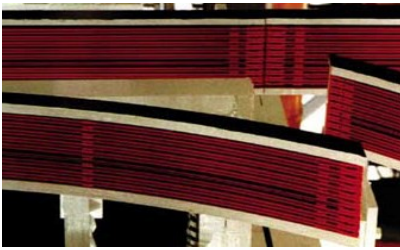

### RAIL DE CONTACT

@ Formulaire de contact

Les rails sont disponibles en 2 longueurs : 2.5 mètres et 5 mètres. Ils sont constitués d'un profilé en cuivre protégé par une gaine isolante.

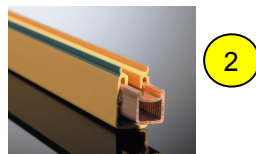

REF.	Désignation
626014	Rail phase, Lg 2.5m isolation standard
626015	Rail terre, Lg 2.5m isolation standard
626018	Rail phase, Lg 5m isolation standard
626020	Rail terre, Lg 5m isolation standard

Pour les gaines hautes températures, nous consulter.

626072	Baguette de cintrage pour courbe horizontale
626427	Baguette de cintrage pour courbe verticale

### Gammes FABA



30/100 A



125/400 A

Toutes les références indiquées appartiennent à la gamme FABA 30/100 A.

Nous consulter pour les autres gammes.

## ECLISSE DE RAILS

Les éclisses : pour raccorder deux rails entre eux.  
2 modèles au choix.

3



2 modèles disponibles :  
vissable ou enfichable

REF.	Désignation
626075	Eclisse vissable (démontage illimité)
626076	Eclisse enfichable (aucune possibilité de démontage)

## GRIFFE DE SUSPENSION

Les griffes de suspension :  
pour la fixation du rail au bâti (ou support).

4

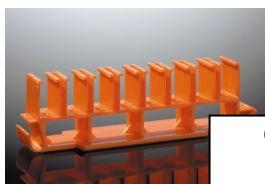

Griffe multipolaire  
3 hauteurs :  
27, 32 et 40mm

REF.	Désignation
626077	Griffe de suspension unipolaire. (Hauteur 32mm)
6260...	Griffe de suspension multipolaire (Nous consulter suivant le profil)

## PANTOGRAPHE

Ensemble composé d'un frotteur amovible  
(pièce d'usure) et d'un embiellage.

6



7



REF.	Désignation
626929	Pantographe phase 20A
626930	Pantographe terre
626155	Pantographe transmission de donnés (Frotteur carbo-argent)

Pour certaines applications, modèle à grand débattement,  
double frotteurs (DEAS), ...

## GRIFFE DE POINT FIXE

@ Formulaire de contact

Les griffes de point fixe (situées au point milieu)  
servent à solidariser les rails au bâti.

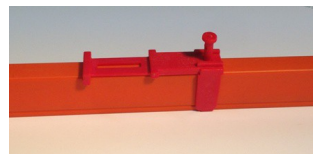

5

REF.	Désignation
626085	Griffe de point fixe

## CAPUCHON D'EXTREMITE

@ Formulaire de contact

Le capuchon d'extrémité (ou capuchon terminal)  
sert à la fois de finition de rail et de  
raccordement électrique.

8



2 modèles : avec alim ou  
sans alim

REF.	Désignation
626566	Capuchon d'extrémité avec alim
626098	Capuchon d'extrémité sans alim

## FROTTEUR DE RECHANGE

@ Formulaire de contact

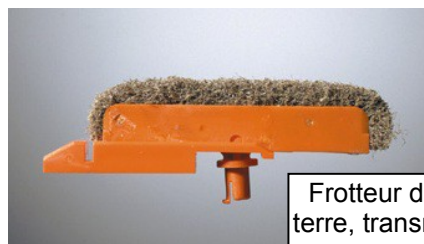

Frotteur de nettoyage, phase,  
terre, transmission de données,  
...

REF.	Désignation
626336	Frotteur de nettoyage
626921	Frotteur phase
626922	Frotteur terre
626168	Frotteur transmission de données (carbo-argent)

## PLAQUE D'EMBASE PANTOGRAPHES

La plaque d'embase sert à fixer les pantographes sur le mobile.

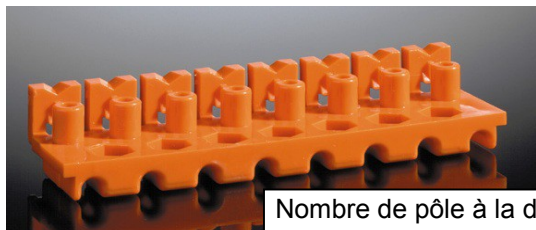

Nombre de pôle à la demande.

REF.	Désignation
626181	Plaque d'embase 4 pôles
626180	Plaque d'embase 6 pôles
626179	Plaque d'embase 8 pôles

## ALIMENTATION

Se monte comme une éclisse vissable

9



REF.	Désignation
626276	Alimentation 50A, Ht 27mm
626094	Alimentation 100A, Ht 32mm

## CÂBLE D'ALIMENTATION

Les câbles possèdent une double isolation, conformément aux normes en vigueur.

Câbles pour pantographes

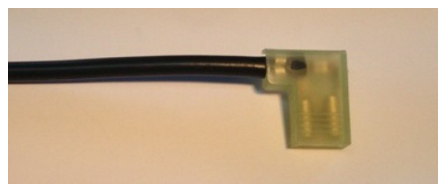

10

11



Câbles pour rails

REF.	Désignation
626258	Câble pour pantographe phase, Lg 1m, 1.5mm <sup>2</sup>
626849	Câble pour alim de rails phase, Lg 1m, 2.5mm <sup>2</sup>

\* existent également en version terre

## SECTIONNEMENT ELECTRIQUE

Le sectionnement a également une fonction de dilatation.

3 hauteurs disponibles :  
27, 32 et 40mm

REF.	Désignation
626108	Sectionnement 1 Alim, Ht 27mm
626109	Sectionnement 1 Alim, Ht 32mm
626110	Sectionnement 1 Alim, Ht 40mm
626105	Sectionnement 2 Alim, Ht 27mm
626106	Sectionnement 2 Alim, Ht 32mm
626107	Sectionnement 2 Alim, Ht 40mm
626102	Sectionnement sans Alim, Ht 27mm
626103	Sectionnement sans Alim, Ht 32mm
626104	Sectionnement sans Alim, Ht 40mm

## OUTILLAGE

@ Formulaire de contact

Pour la réalisation des circuits, toute une gamme d'outillage est disponible à la vente ou à la location.

REF.	Désignation	REF.	Désignation
626238	Pince à éclisser	626236	Cintreuse



626240 Ecarteur de griffe



Notice de montage sur demande

Pour commander

Téléphone

01 48 78 81 97

Fax

01 45 96 07 90

Mail

contact@rougier-electro.fr

Web

www.rougier-electro.fr